

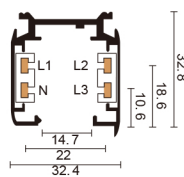

Encuétranos en nuestros sitios web:
www.daluce.cl / www.acko.cl / www.perfilesled.cl
 Teléfono: +56 22 2473722 / +56 9 64457688



COLOUR:
 WH BK

LENGTH:
 1000mm/2000mm/



Product introduction

Los rieles LED trifásicos de ACKO® de 4 circuitos están fabricados en aluminio extruido y su voltaje principal es 220V-240V. El cableado eléctrico está ubicado en una carcasa con aislamiento de PVC extruido. Los rieles cuentan con una serie de accesorios para configurar todo tipo de conexiones y resolver todo tipo de requerimientos de instalación. Además tiene la facilidad de montar directo a la superficie a través de los orificios que se encuentran separados por un espacio de 500mm.

Installation diagram

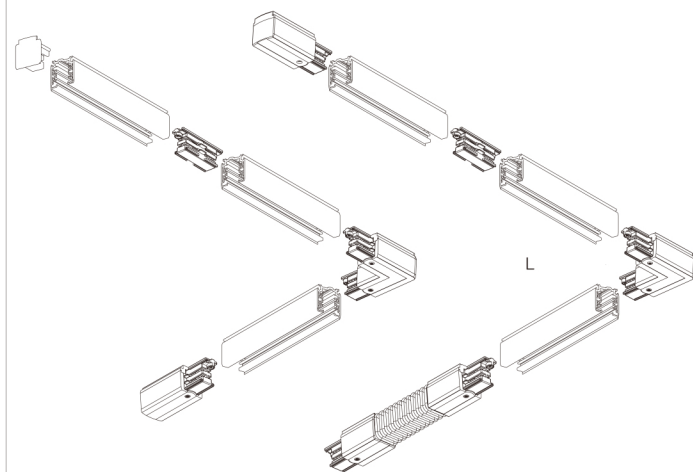

Feeder-L

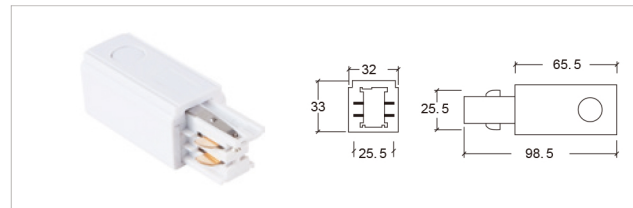

Feeder-R

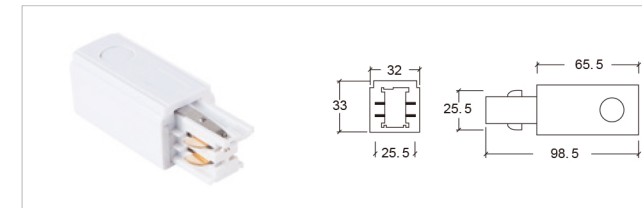

Straight connector MINI

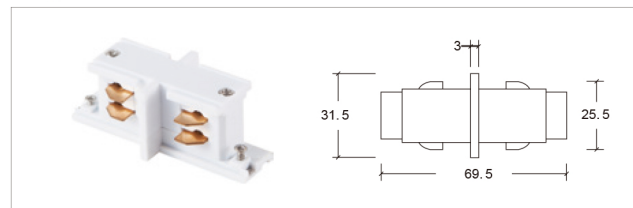

Straight connector

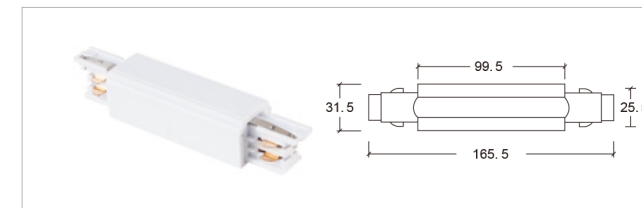

L- connector - L

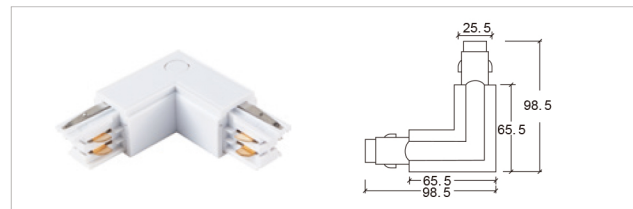

L- connector - R



T- connector - L

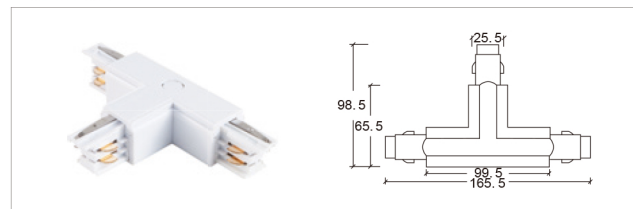

T- connector - R

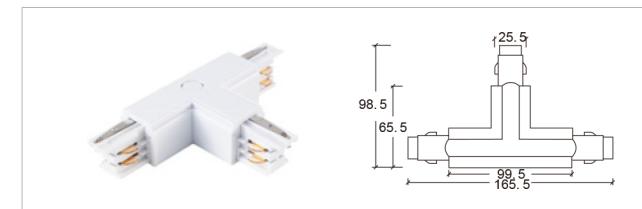

X- connector

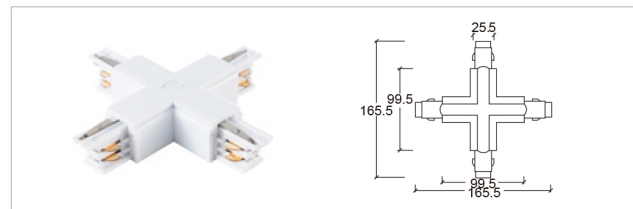

End cap

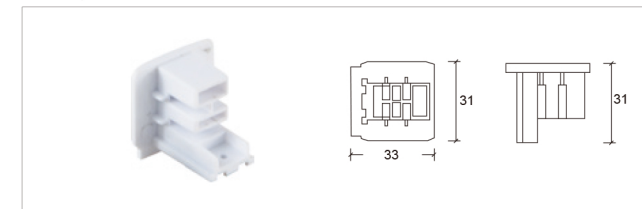

Flexible Connector

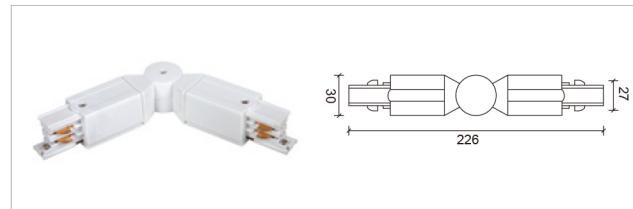

Flexible Connector

